

VOSS

Elektronisk vifteredulator med termokontakt- (TK)



Funksjoner:

- Tilførsel: 230 VAC – 50 Hz
- Trinnløs hastighets regulering.
- Kontroll: on/off bryter / oppstarts valg: instillt Pot.meter / kick start: 6-7 sek. Full hastighet
- Minimum og maksimum hastighet justering (potmeter på print)
- Maks omgivelse temperatur: 35 °C

	VOSS 3 A	VOSS 6 A	VOSS 10 A
Max belastning (A)	0,1 – 3.0 A	0,5 – 6 A	0,5-10.0 A
Sikring (A) 5*20 mm	F 5 A-H	F 10 A-H	F 14 A-H (6*32)

Alle J.L Bruvik 1-fase motorer leveres med innebygget termokontakt (Klixon) som slår ut dersom temperaturen i motorene overstiger 160°C. **NB!** Termoutløser skal kun ha manuell gjeninnkobling, denne funksjonen er innebygget i VOSS regulatorene. Slår termokontakten ut resettes den ved å slå regulator av og på.

Viktig:

Alt elektroarbeid må utføres av en godkjent el-installatør. Det er meget viktig at anvisningen følges nøye ved installasjon. Sett aldri spenning på regulator før kobling er kontrollert. Feilkobling vil skade motor eller regulator. Dersom noe er uklart i forbindelse med monteringen skal det tas kontakt med J.L. Bruvik A/S (tlf. 55 53 51 50). Alt garantiansvar skal avtales på forhånd. Feil som oppstår på utstyr pga. at anvisning ikke er fulgt dekkes ikke av garantien.

El-installatør signerer for at koblinger er utført etter skjema:
Mål strømtrekk ved max. Ventilasjon

Motor _____ Amp.

Sted, dato: _____

Navn: _____ Firma: _____

Koblingsskjema BK-vifter (rød propell)

Koblingsskjema 2 leder med TK

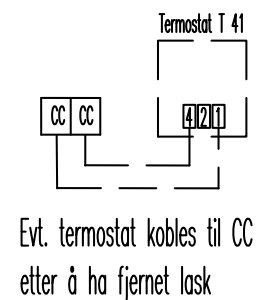
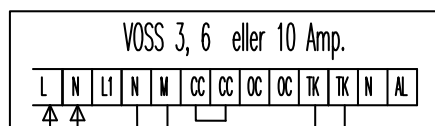

Viktig!

Oransje ledere fjernes fra koblingsbrett og kobles direkte til TK-inngang på Voss via Wago eller lignende.

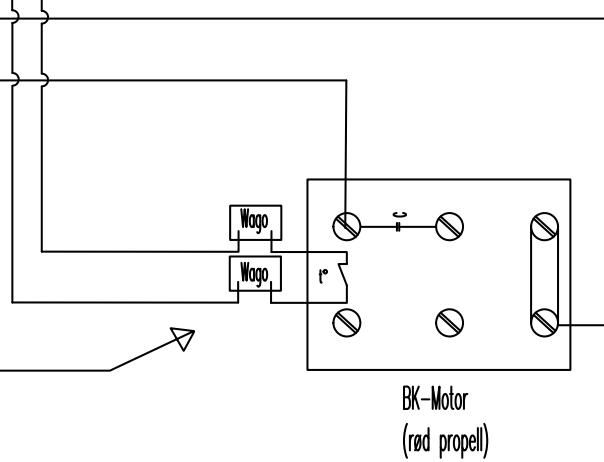

Koblingsskjema Bruvikmotorer (hvit eller svart propell)

Koblingsskjema 3 leder med termokontakt

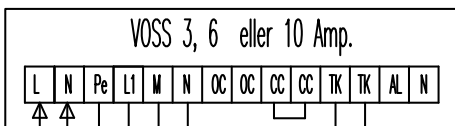

Koblingsskjema 2 leder med termokontakt

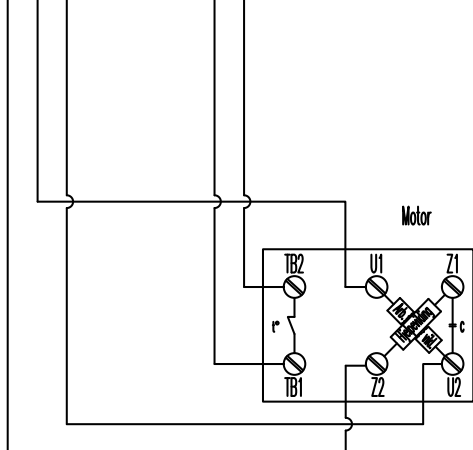
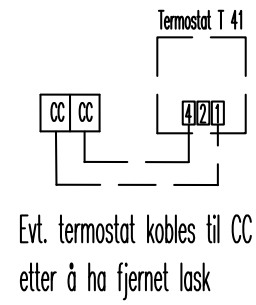
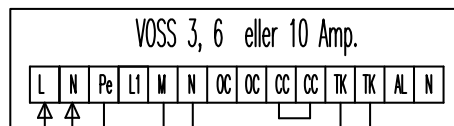

Alle lasker i motor fjernes

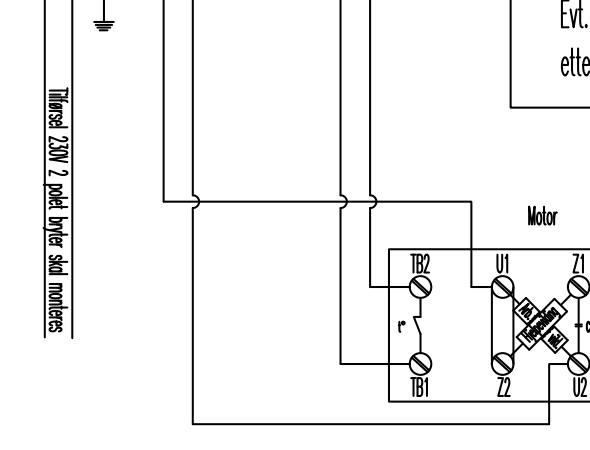

Lask mellom TB2 og U1 i motor fjernes

Termokontakt (TK) legges i separat kabel.

Koblingsskjema med TB-X bryter

En TB-X pr. motor

Oppkobling for 1-fas BK-vifte
(rød propell)

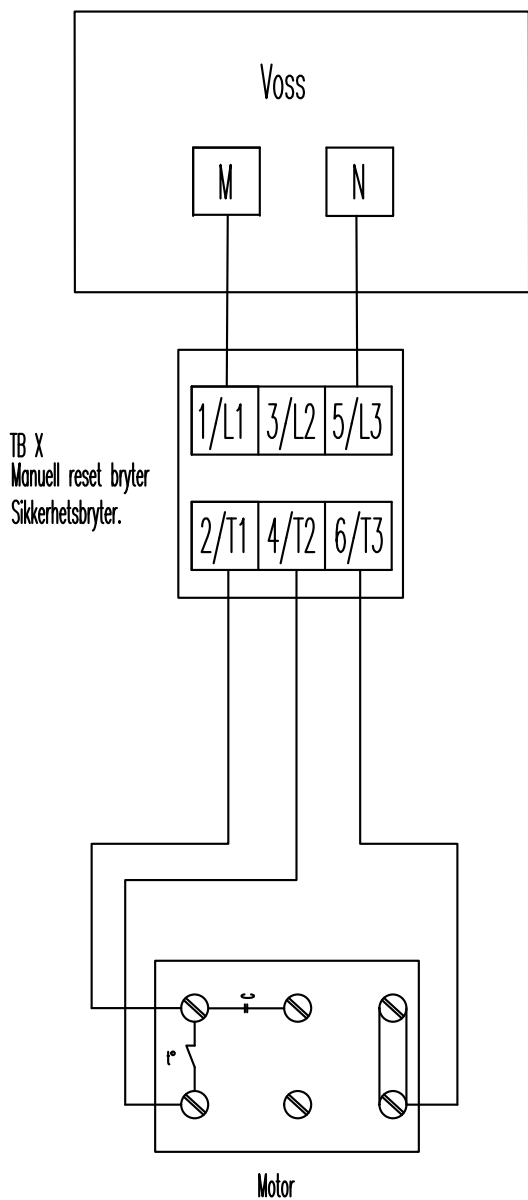

Oppkobling for øvrige J.L. Bruvik-
vifter

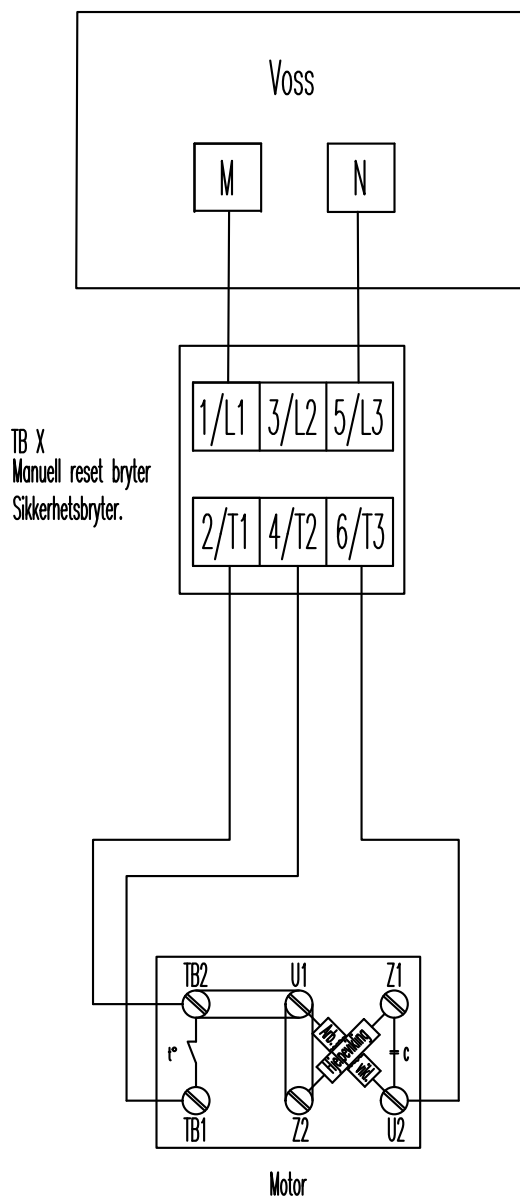

J.L. BRUVIK

www.brulik.no

Enlinje skjema for TB X Manuell reset bryter
SKJEMA NR. 18506-2